

Серийный номер			
Дата продажи			
	Число	Месяц	Год

Гарантия 12 месяцев

Арт. 15033

Детектор драгоценных камней PRESIDIUM Gem Indicator

Руководство по эксплуатации



Перед началом эксплуатации оборудования внимательно ознакомьтесь с настоящим руководством по эксплуатации и следуйте его указаниям и рекомендациям.

Предприятие-изготовитель оставляет за собой право производить незначительные изменения в конструкции и внешнем виде оборудования без их отражения в руководстве по эксплуатации.

ОПИСАНИЕ И ОСОБЕННОСТИ ФУНКЦИОНИРОВАНИЯ

Тестер драгоценных камней Presidium прибором для оценки цветных драгоценных камней, принцип работы которого был основан на изобретении профессора Джулиана Голдсмида (Julian Goldsmid) из Университета Нового Южного Уэльса в Австралии. Устройство было предназначено для определения алмазов и других цветных драгоценных камней по принципу теплопроводности.

Большинство цветных драгоценных камней имеют уникальный цвет и теплопроводность, а алмазы отличаются исключительной теплопроводностью. Зонд тестера драгоценных камней Presidium состоит из двух связанных термометров. Один из них нагревается электронными средствами, а другой охлаждается тестируемым драгоценным камнем. Разница в температуре создает электрический выходной сигнал, который усиливается и выводится в виде значения на цифровой дисплей с органическими светодиодами (OLED).

Тестер драгоценных камней Presidium также позволяет определить возможный вид цветного драгоценного камня с помощью функции цветового анализа. Некоторые цветные драгоценные камни имеют одинаковую теплопроводность, поэтому наличие функции цветового анализа позволяет более уверенно определить тип драгоценного камня.

Благодаря этим возможностям, тестер драгоценных камней Presidium способен определять более широкий диапазон камней (до 31 типа) в сравнении с предыдущей настольной версией тестера драгоценных камней Presidium/прибора для оценки цветных драгоценных камней.

Стоит отметить, что тестер PGI до сих пор не способен отличить драгоценные камни от синтетических, включая определение в паре алмаз-муассанит, так как они обладают одинаковыми физическими свойствами (теплопроводность и цвет).

Тестер драгоценных камней Presidium прошел тщательные заводские проверки качества и, при условии правильной эксплуатации, будет предоставлять точную информацию о тестируемом драгоценном камне. Однако рекомендуется провести другие сопутствующие тестирования для получения достоверных данных

Прибор Presidium Gem Indicator характеризуется следующим:

- Проверка теплопроводности драгоценных камней
- Функция цветового анализа с учетом вводимых пользователем данных
- Четкий и качественный дисплей OLED
- Самый тонкий наконечник зонда (0,45 мм) для тестирования драгоценных камней массой 0,02 кар
- Выдвижной термоэлектрический наконечник зонда с функцией поддержания постоянного давления между наконечником зонда и драгоценным камнем
- Запатентованная, первая в индустрии технология сменного наконечника зонда
- Звуковое оповещение о контакте с металлом
- Быстрый нагрев в течение 3 секунд

- Калибровочный диск для пользовательской калибровки с целью обеспечения точности
- Стильный и эргономичный дизайн
- Индикатор низкого заряда батареи
- Автоматическое отключение питания после 10 минут простоя.

Функции тестера драгоценных камней Presidium

Тестер драгоценных камней Presidium имеет 3 функции, выбрать которые можно в меню на главном экране:

Тестирование

Настройки

Калибровка

Для переключения между функциями нажимайте кнопки «вверх» и «вниз». Для включения функции нажмите кнопку «Выбор», когда стрелка на экране указывает на необходимую функцию.

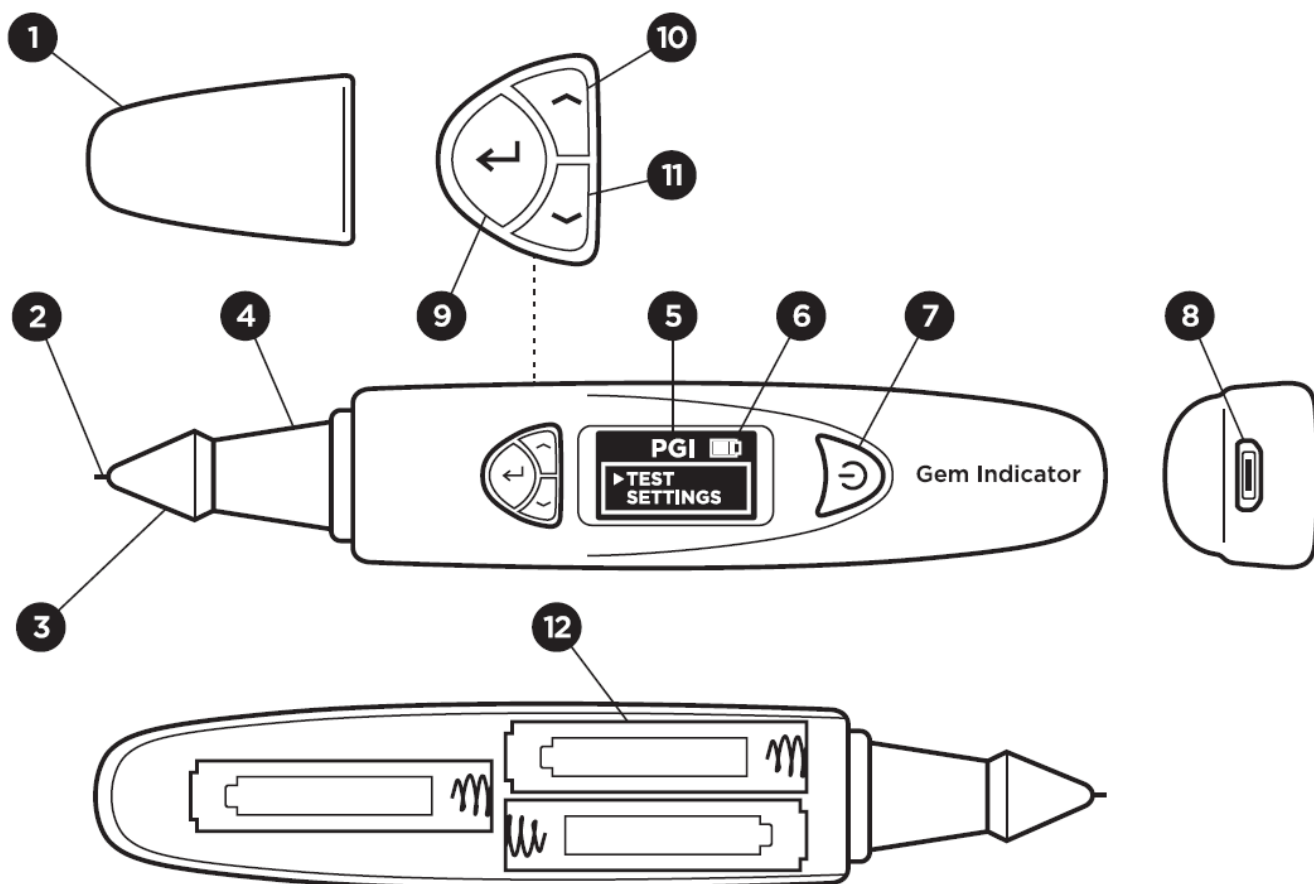

1. Защитный колпачок
2. Выдвижной зонд
3. Сменный наконечник зонда
4. Эргономичная ручка с металлическим покрытием на 360°
5. Дисплей с подсветкой OLED
6. Индикатор заряда батарей

7. Кнопка включения
8. USB-разъем
9. Кнопка «Выбор»
10. Кнопка перехода вверх
11. Кнопка перехода вниз
12. Батарейный отсек (под крышкой с надписью Presidium).

КОМПЛЕКТАЦИЯ

- Тестер драгоценных камней Presidium – 1 шт
- Встроенные калибровочные диски – 2 шт (диск 1 (серый) и диск 2 (черный))
- USB-кабель – 1 шт
- Краткое руководство – 1 шт
- Карточка с QR-кодом – 1 шт
- Футляр для переноски – 1 шт;

ТЕХНИЧЕСКИЕ ХАРАКТЕРИСТИКИ

- Питание: 3 батарейки типа AAA или зарядка через USB.
- Размер (ДхШхВ): 170 x 31 x 28 мм.
- Вес: 60 г (без батарей)

ПРИМЕНЕНИЕ ПО НАЗНАЧЕНИЮ

Включение питания тестера PGI

Электропитание для работы тестера обеспечивается либо через универсальный USB-адаптер Presidium (в комплект не входит) либо батареями.

При необходимости обеспечения внешнего питания пользуйтесь только универсальным USB-адаптером Presidium.

Подключите один конец поставляемого USB-кабеля к универсальному USB-адаптеру, а другой к USB-разъему прибора (рис.1.1).



Рис. 1.1

Для работы от батарей установите 3 батареи AAA. Рекомендуется использовать щелочные батареи, которые могут обеспечить до 3 часов непрерывной работы. При использовании обычных

батарей время работы сократится.

Откройте крышку отсека батарей сбоку тестера. На этой стороне тестера нанесен логотип Presidium (рис. 1.2).

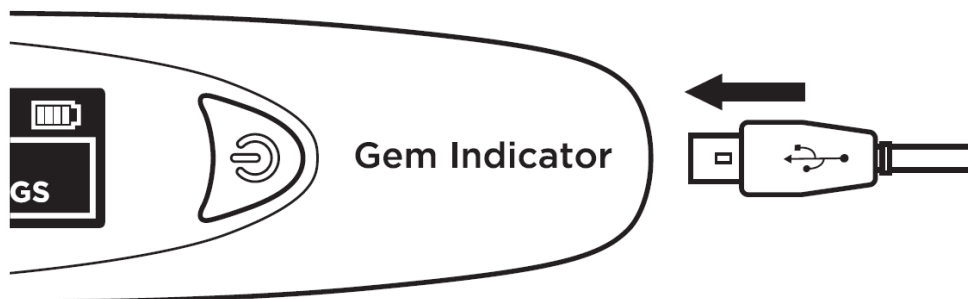

Рис. 1.2

При установке батарей в прибор соблюдайте их положительную (+) и отрицательную (-) полярность (рис. 1.3). Рекомендуется использовать щелочные батареи, которые могут обеспечить до 3 часов непрерывной работы. При использовании обычных батарей время работы сократится.

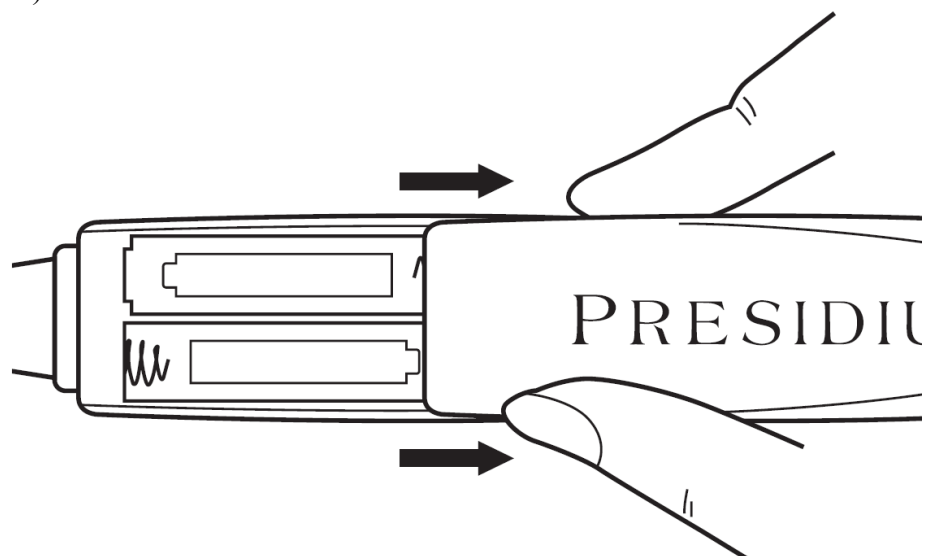

Рис.1.3

Включение тестера PGI

Нажмите и удерживайте кнопку включения (рис. 1.4.1) на тестере.

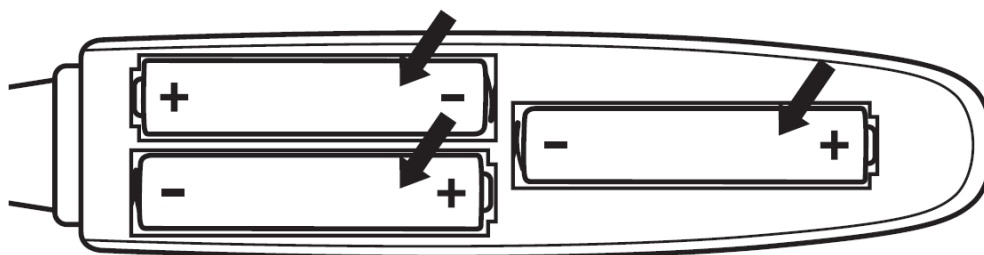

Рис. 1.4.1

На экране появится сообщение «SYS CHECK», которое исчезнет примерно через 3 секунды, когда наконечник нагреется до предварительно заданной температуры.

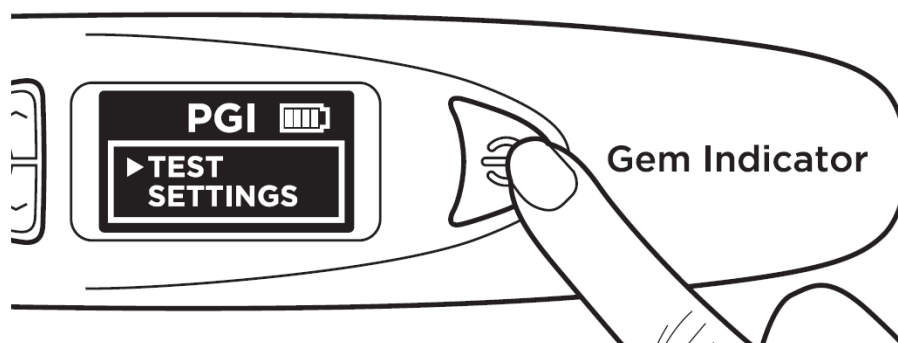

Рис. 1.4.2

При обнаружении сбоя в ходе системной проверки на экран будет выведено сообщение «Error» (Ошибка) (Рис. 1.4.3).

Возможные причины возникновения ошибки:

1. Неправильно присоединен наконечник.
2. Вставлен новый наконечник, но его настройки отличаются, так как он не был откалиброван.
3. Повреждены контакты в приборе или наконечник.

В таком случае рекомендуется снять, снова установить наконечник и выполнить его калибровку. Если ошибка появляется постоянно, то свяжитесь с компанией Presidium.



Рис.1.4.3

Очистка драгоценного камня перед тестированием

Приготовьте чистую ткань или материал для протирания ювелирных изделий. Осторожно вытащите драгоценный камень пинцетом и положите его площадкой вниз. (Рис. 1.5a)

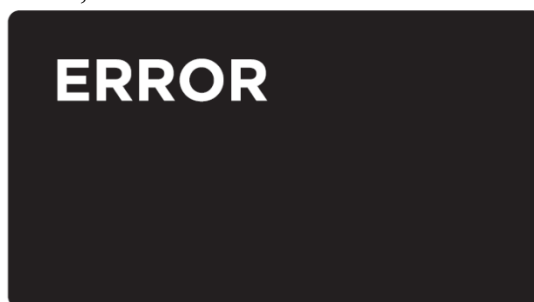

Рис.1.5a

Осторожно потрите площадку драгоценного камня о ткань или материал для протирания ювелирных изделий (Рис. 1.5b).

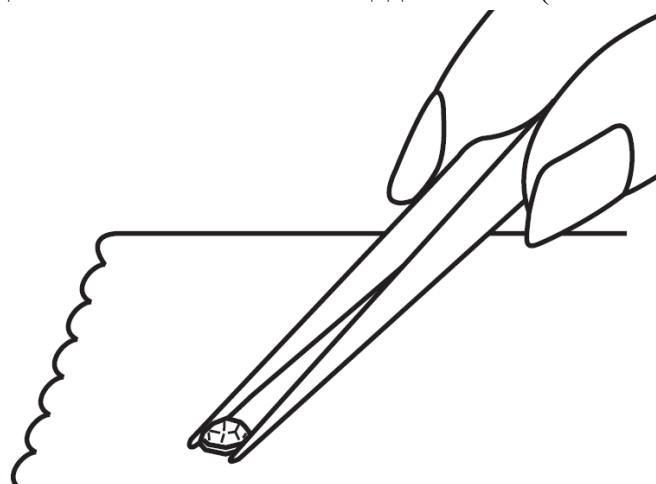

Рис. 1.5b

Если камень вставлен в украшение, то аккуратно протрите его (Рис. 1.6).

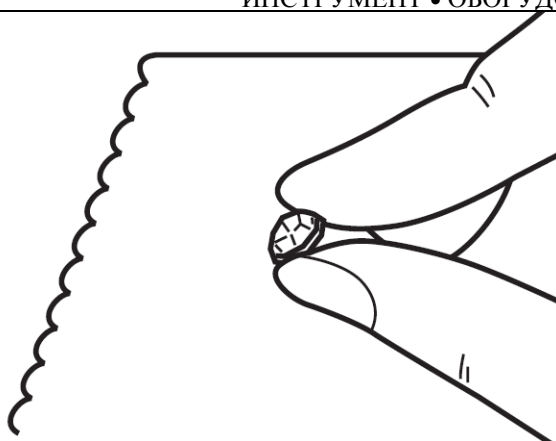

Рис 1.6

Условия эксплуатации

Перед началом тестирования драгоценный камень должен быть чистым и сухим. Тщательная очистка обычно не требуется.

Рекомендуемая температура для поверки - 23°C – 27°C. Перед проведением поверки необходимо, чтобы драгоценный камень прогрелся/остыл до комнатной температуры. Включение и/или эксплуатация контрольно-измерительного прибора при температуре воздуха, отличающейся от комнатной температуры, может повлиять на результаты и качество работы прибора.

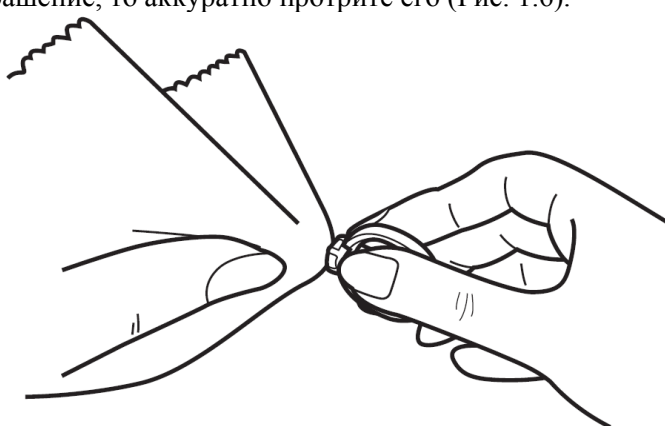
Эксплуатация в нестандартных условиях.

При проведении тестирования в условиях, не соответствующих рекомендуемым, сначала следует выполнить калибровку тестера с учетом температуры, в которой будет проводиться тестирование. Калибровка необходима для обеспечения точности и последовательности результатов тестирования.

При этом помните, что температура должна находиться в диапазоне от 20°C до 33°C.

Информация по использованию батарей

Оставшийся заряд батареи показан значком в правом верхнем углу дисплея.



Рис.1.7

4 полосы	Заряд батареи между 75% и 100%. Тестер можно использовать по назначению.
3 полосы	Тестер можно использовать по назначению.
2 полосы	Заряд батареи между 25% и 50%. Можно продолжать работу с тестером, но на этом этапе рекомендуется выполнить его повторную калибровку.
1 полоса	Заряд батареи между 0% и 25%. Тестирование выполнять нельзя. Рекомендуется заменить батареи

Примечание. Функция энергосбережения автоматически выключает тестер после 10 минут простоя.

Не оставляйте отработанные батареи в отсеке, так как они могут стать причиной коррозии или утечки и повредить электрические схемы тестера. Рекомендуется вынимать батареи перед длительным хранением прибора.

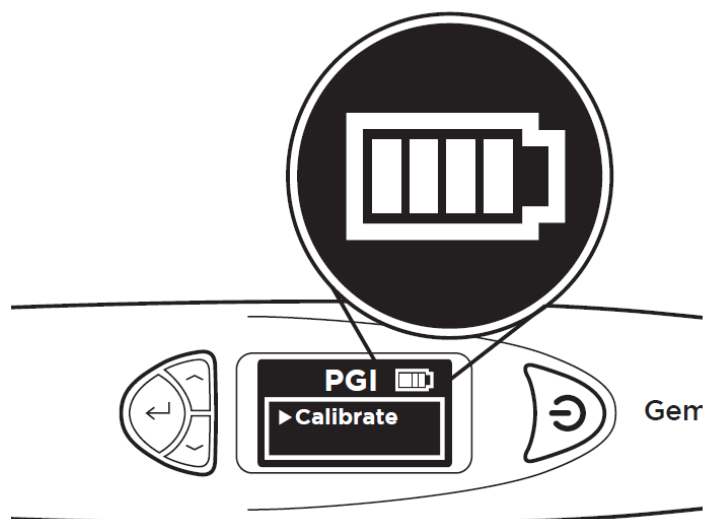
Нет необходимости вынимать батареи из прибора при питании через универсальный блок питания.

ПРОВЕДЕНИЕ ТЕСТА с помощью тестера драгоценных камней Presidium

> Тестирование

Настройки

Калибровка

С помощью кнопок навигации выберите Test (Тестирование) для начала тестирования (Рис. 2.1).



Рис.2.1

При появлении подсказки на экране прижмите наконечник зонда к драгоценному камню и подержите 5 секунд. Начнется тестирование. Удерживайте тестер в этом положении до заполнения шкалы тестирования на экране (рис. 2.2).

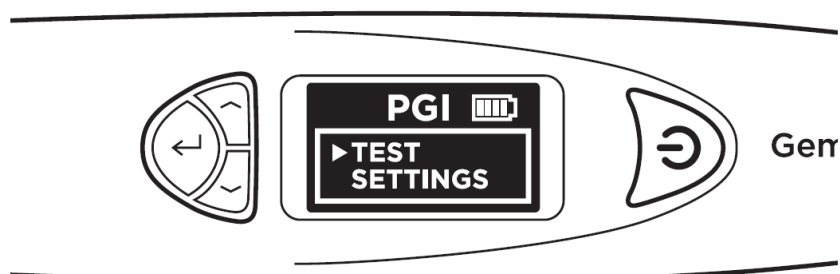

Рис.2.2

Появится подсказка для выбора пункта Color (Цвет), чтобы включить функцию цветового анализа для получения более точного результата.

Примечание. Если функция цветового анализа была отключена, то подсказка для ввода цвета выводиться не будет. Помните, что функцию цветового анализа можно включить и после вывода на дисплей результатов.

Тестирование камней, вставленных в украшения:

Возьмите украшение с драгоценным камнем в одну руку, а тестер — в другую (рис. 2.3).

При правильном положении тестера большой и указательный пальцы должны находиться на металлической части его ручки.

Прижмите наконечник зонда тестера к драгоценному камню. Для обеспечения постоянного давления между наконечником и драгоценным камнем убедитесь, что наконечник плотно прижат.



Рис.2.3

Примечание. Соблюдайте осторожность при тестировании вставленных в украшения камней. Перед проведением тестирования необходимо убедиться в надежном креплении камня, так как зазор между камнем и наконечником может стать причиной получения неточных результатов.

Тестирование отдельных камней:

Возьмите драгоценный камень в одну руку, а тестер — в другую (рис. 2.4).

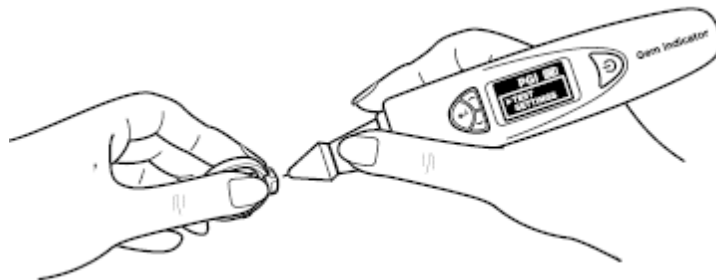

Рис. 2.4

Для получения точного результата установите наконечник зонда под правильным углом или перпендикулярно грани драгоценного камня.

Тестирование проводится на площадке драгоценного камня. При появлении сомнений можно повторить тестирование на рундисте драгоценного камня.

При правильном положении тестера пальцы должны постоянно находиться на металлической части его ручки.

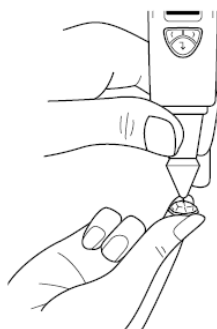
Для получения точного результата тестирования небольших вставленных в украшения драгоценных камней (диаметр выступающего камня от 1,22 мм и меньше) очень важно избегать контакта наконечника с металлическими частями украшения.

Для получения точного результата тестирования небольших отдельных драгоценных камней (10 поинтов и меньше) очень важно после проведения процедуры дать камню остыть в течение 5-10 секунд.

Рекомендуется проводить несколько процедур на разных точках драгоценного камня, так как теплопроводность камня по разным кристаллическим осям может различаться.

Очистка наконечника зонда

Помните, что при первом использовании тестера или если тестер не использовался в течение недели рекомендуется очистить наконечник зонда бумагой.

Чистый наконечник зонда позволяет получить последовательные и точные результаты.

Порядок очистки наконечника зонда:

- Выключите прибор.
- Установите прибор так, чтобы его наконечник находился под прямым углом (90 градусов) относительно бумаги или каменной подставки.

Начните перемещать его круговыми движениями, не втягивая наконечник (рис. 2.5).

- Повторите это движение несколько раз. Процедура очистки завершена, и тестер готов к использованию.



Рис.2.5

ПОЛУЧЕНИЕ РЕЗУЛЬТАТОВ ТЕСТА

После завершения анализа результатов тестирования и цветового анализа на ЖК-дисплей будут выведены возможные типы драгоценных камней (рис. 3.1).

Если функция цветового анализа была отключена в настройках, то результаты тестирования будут основаны только на теплопроводности.

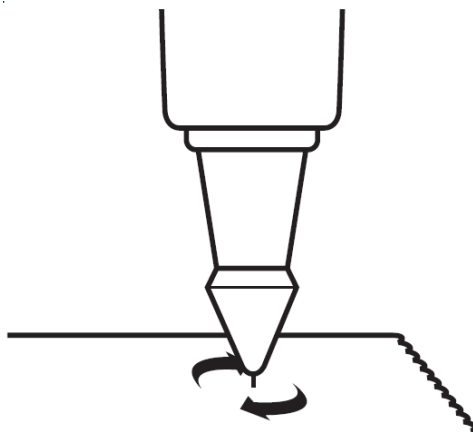
На этом этапе также можно ввести данные для цветового анализа. Для этого перейдите к пункту Color (Цвет) в меню Results (Результаты) (см. рис. 3.1e).

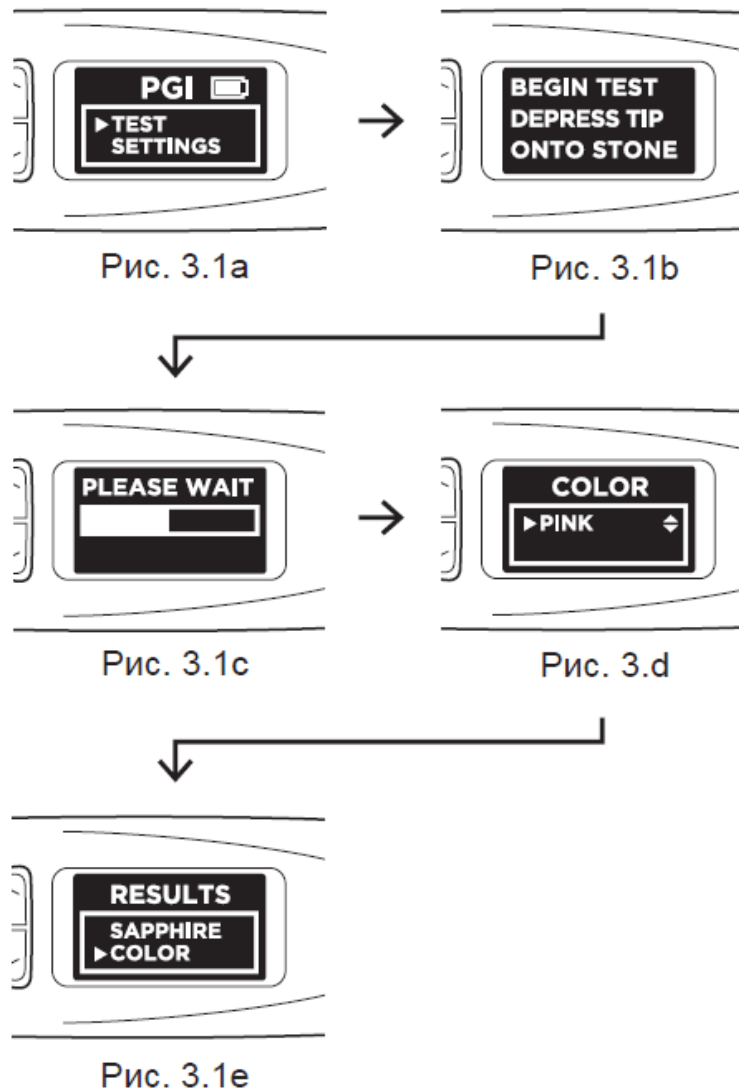

На рис. 3.1 (a), (b), (c), (d) и (e) показаны действия и результаты после проведения тестирования.

Если наконечник зонда коснется металла или проводящего материала, то на дисплей будет выведено сообщение Metal Detect (Контакт с металлом) и прозвучит сигнал (если в настройках включен параметр Sound (Звук)). (Рис.3.2)



Рис.3.2

Тестер PGI позволяет выполнять тестирование до 31 типа драгоценных камней, а их диапазоны теплопроводности на основании аналогово-цифровых значений (ADC) показаны на Рис. 3.3.

Значение теплопроводности (АЦП)

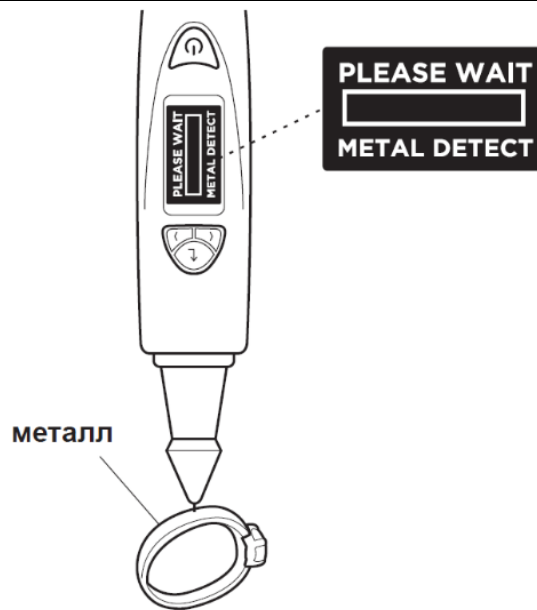
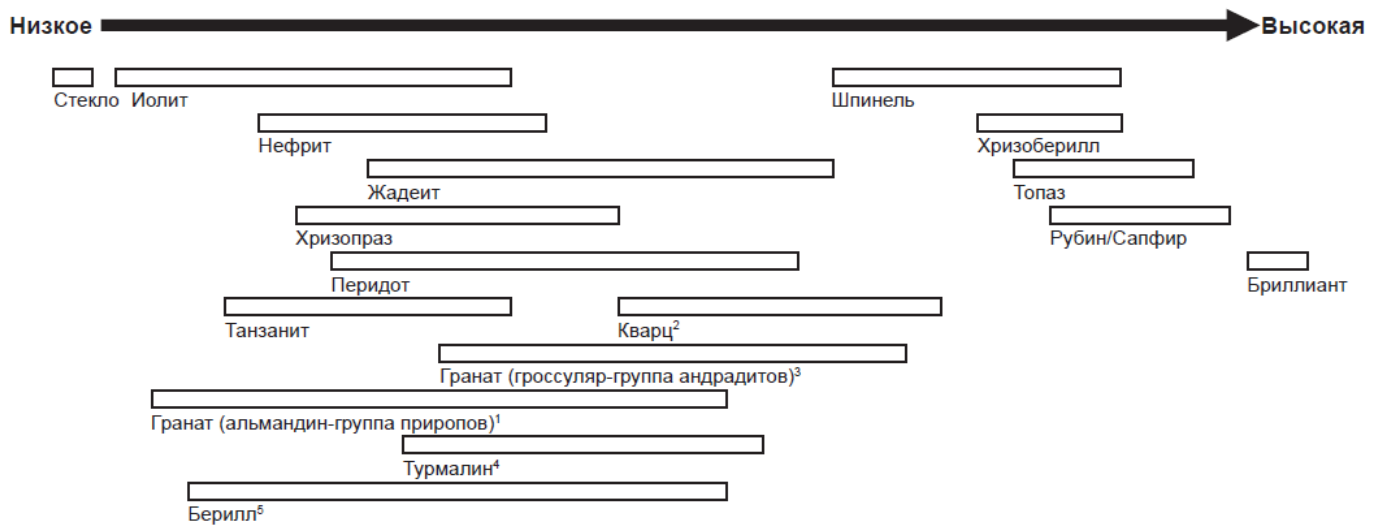

Примечание. Эта схема не отражает реальный масштаб.

Рис.3.3

Ссылки:

- 1) Альмандин, пироп, спессартит
- 2) Авантюрин, цитрин, аметист, бесцветный кварц, коричневый кварц. Черный кварц
- 3) Гессонит, цаворит. Демантоид
- 4) Турмалин, параиба, рубеллит
- 5) Аквамарин, морганит, изумруд, гошенит. Гелиодор

Тестер PGI может сократить варианты возможных камней со схожей теплопроводностью с помощью функции цветового анализа.

После получения результатов тестирования пользователь может выбрать пункт Color (Цвет) и провести анализ цвета камня без необходимости в повторной проверке теплопроводности.

Полный список подлежащих тестированию драгоценных камней и цветов указан на рис. 3.4.

ПРЕДУПРЕЖДЕНИЕ: Помните, что список цветов драгоценных камней основан на общем описании цветов камней и поэтому приведен исключительно в качестве справочного материала. Не существует стандартной цветовой шкалы для определения цвета камня, поэтому при появлении сомнений обратитесь к геммологу.

Gemstone Family (Семейство драгоценных камней)	Gemstone Name (Название драгоценного камня)	Red (Красный)	Pink (Розовый)	Orange (Оранжевый)	Yellow (Желтый)	Brown (Коричневый)	Green (Зеленый)	Blue (Голубой)	Violet (Фиолетовый)	Purple (Пурпурный)	White (Белый)	Black (Черный)	Colorless (Бесцветный)	
Glass (Стекло)	Glass (Стекло)	Glass (Стекло)	Pink (Розовый)	Orange (Оранжевый)	Yellow (Желтый)	Brown (Коричневый)	Green (Зеленый)	Blue (Голубой)	Violet (Фиолетовый)	Purple (Пурпурный)	White (Белый)	Black (Черный)	Colorless (Бесцветный)	
	Jolie (Юли)	Jolie (Юли)	Red (Красный)				Brown (Коричневый)	Green (Зеленый)	Blue (Голубой)	Violet (Фиолетовый)	Purple (Пурпурный)	White (Белый)	Black (Черный)	Colorless (Бесцветный)
		Almandine (Альмандин)	Red (Красный)				Brown (Коричневый)	Green (Зеленый)	Blue (Голубой)	Violet (Фиолетовый)	Purple (Пурпурный)	White (Белый)	Black (Черный)	Colorless (Бесцветный)
		Rubore (Рубор)	Red (Красный)				Brown (Коричневый)	Green (Зеленый)	Blue (Голубой)	Violet (Фиолетовый)	Purple (Пурпурный)	White (Белый)	Black (Черный)	Colorless (Бесцветный)
		Spessartite (Спессартит)	Red (Красный)		Orange (Оранжевый)	Yellow (Желтый)	Brown (Коричневый)	Green (Зеленый)	Blue (Голубой)	Violet (Фиолетовый)	Purple (Пурпурный)	White (Белый)	Black (Черный)	Colorless (Бесцветный)
		Aquamarine (Аквамарин)					Brown (Коричневый)	Green (Зеленый)	Blue (Голубой)	Violet (Фиолетовый)	Purple (Пурпурный)	White (Белый)	Black (Черный)	Colorless (Бесцветный)
		Emerald (Изумруд)					Brown (Коричневый)	Green (Зеленый)	Blue (Голубой)	Violet (Фиолетовый)	Purple (Пурпурный)	White (Белый)	Black (Черный)	Colorless (Бесцветный)
		Goshenite (Гошенит)					Brown (Коричневый)	Green (Зеленый)	Blue (Голубой)	Violet (Фиолетовый)	Purple (Пурпурный)	White (Белый)	Black (Черный)	Colorless (Бесцветный)
		Heliodor (Гелиодор)					Brown (Коричневый)	Green (Зеленый)	Blue (Голубой)	Violet (Фиолетовый)	Purple (Пурпурный)	White (Белый)	Black (Черный)	Colorless (Бесцветный)
		Morganite (Морганит)		Pink (Розовый)			Brown (Коричневый)	Green (Зеленый)	Blue (Голубой)	Violet (Фиолетовый)	Purple (Пурпурный)	White (Белый)	Black (Черный)	Colorless (Бесцветный)
Tranzinite (Транзит)					Brown (Коричневый)	Green (Зеленый)	Blue (Голубой)	Violet (Фиолетовый)	Purple (Пурпурный)	White (Белый)	Black (Черный)	Colorless (Бесцветный)		
Nephrite (Нефрит)	Nephrite (Нефрит)			Orange (Оранжевый)		Brown (Коричневый)	Green (Зеленый)	Blue (Голубой)	Violet (Фиолетовый)	Purple (Пурпурный)	White (Белый)	Black (Черный)	Colorless (Бесцветный)	
	Period (Перидот)				Yellow (Желтый)	Brown (Коричневый)	Green (Зеленый)	Blue (Голубой)	Violet (Фиолетовый)	Purple (Пурпурный)	White (Белый)	Black (Черный)	Colorless (Бесцветный)	
	Jadelle (Жаделит)	Red (Красный)		Orange (Оранжевый)	Yellow (Желтый)	Brown (Коричневый)	Green (Зеленый)	Blue (Голубой)	Violet (Фиолетовый)	Purple (Пурпурный)	White (Белый)	Black (Черный)	Colorless (Бесцветный)	
	Ratona (Ратона)					Brown (Коричневый)	Green (Зеленый)	Blue (Голубой)	Violet (Фиолетовый)	Purple (Пурпурный)	White (Белый)	Black (Черный)	Colorless (Бесцветный)	
	Rubellite (Рубеллит)	Red (Красный)				Brown (Коричневый)	Green (Зеленый)	Blue (Голубой)	Violet (Фиолетовый)	Purple (Пурпурный)	White (Белый)	Black (Черный)	Colorless (Бесцветный)	
	Tourmaline (Турмалин)		Pink (Розовый)	Orange (Оранжевый)	Yellow (Желтый)	Brown (Коричневый)	Green (Зеленый)	Blue (Голубой)	Violet (Фиолетовый)	Purple (Пурпурный)	White (Белый)	Black (Черный)	Colorless (Бесцветный)	
	Garnet (grossular Andradite group) (гранат (гроссулар - группа андрадитов))	Demantoid (Демантоид)			Yellow (Желтый)		Brown (Коричневый)	Green (Зеленый)	Blue (Голубой)	Violet (Фиолетовый)	Purple (Пурпурный)	White (Белый)	Black (Черный)	Colorless (Бесцветный)
		Hessonite (Иссонит)			Orange (Оранжевый)	Yellow (Желтый)	Brown (Коричневый)	Green (Зеленый)	Blue (Голубой)	Violet (Фиолетовый)	Purple (Пурпурный)	White (Белый)	Black (Черный)	Colorless (Бесцветный)
		Tsavorite (Цаворит)					Brown (Коричневый)	Green (Зеленый)	Blue (Голубой)	Violet (Фиолетовый)	Purple (Пурпурный)	White (Белый)	Black (Черный)	Colorless (Бесцветный)
		Chrysoptase (Хризопраз)					Brown (Коричневый)	Green (Зеленый)	Blue (Голубой)	Violet (Фиолетовый)	Purple (Пурпурный)	White (Белый)	Black (Черный)	Colorless (Бесцветный)
Ametyst (Аметист)						Brown (Коричневый)	Green (Зеленый)	Blue (Голубой)	Violet (Фиолетовый)	Purple (Пурпурный)	White (Белый)	Black (Черный)	Colorless (Бесцветный)	
Aventurine (Авантюрин)						Brown (Коричневый)	Green (Зеленый)	Blue (Голубой)	Violet (Фиолетовый)	Purple (Пурпурный)	White (Белый)	Black (Черный)	Colorless (Бесцветный)	
Stilp (Штиль)				Orange (Оранжевый)	Yellow (Желтый)	Brown (Коричневый)	Green (Зеленый)	Blue (Голубой)	Violet (Фиолетовый)	Purple (Пурпурный)	White (Белый)	Black (Черный)	Colorless (Бесцветный)	
Quartz (Кварц)						Brown (Коричневый)	Green (Зеленый)	Blue (Голубой)	Violet (Фиолетовый)	Purple (Пурпурный)	White (Белый)	Black (Черный)	Colorless (Бесцветный)	
Spinel (Шпинель)		Spinel (Шпинель)	Red (Красный)		Orange (Оранжевый)		Brown (Коричневый)	Green (Зеленый)	Blue (Голубой)	Violet (Фиолетовый)	Purple (Пурпурный)	White (Белый)	Black (Черный)	Colorless (Бесцветный)
		Chrysoberyl (Хризоберилл)		Pink (Розовый)	Orange (Оранжевый)	Yellow (Желтый)	Brown (Коричневый)	Green (Зеленый)	Blue (Голубой)	Violet (Фиолетовый)	Purple (Пурпурный)	White (Белый)	Black (Черный)	Colorless (Бесцветный)
	Tourz (Турз)	Red (Красный)		Orange (Оранжевый)	Yellow (Желтый)	Brown (Коричневый)	Green (Зеленый)	Blue (Голубой)	Violet (Фиолетовый)	Purple (Пурпурный)	White (Белый)	Black (Черный)	Colorless (Бесцветный)	
	Tourz (Турз)	Red (Красный)		Orange (Оранжевый)	Yellow (Желтый)	Brown (Коричневый)	Green (Зеленый)	Blue (Голубой)	Violet (Фиолетовый)	Purple (Пурпурный)	White (Белый)	Black (Черный)	Colorless (Бесцветный)	
	Corundum (Корунд)	Red (Красный)	Pink (Розовый)	Orange (Оранжевый)	Yellow (Желтый)	Brown (Коричневый)	Green (Зеленый)	Blue (Голубой)	Violet (Фиолетовый)	Purple (Пурпурный)	White (Белый)	Black (Черный)	Colorless (Бесцветный)	
	Ruby (Рубин)	Red (Красный)				Brown (Коричневый)	Green (Зеленый)	Blue (Голубой)	Violet (Фиолетовый)	Purple (Пурпурный)	White (Белый)	Black (Черный)	Colorless (Бесцветный)	
	Sapphire (Сапфир)		Pink (Розовый)	Orange (Оранжевый)	Yellow (Желтый)	Brown (Коричневый)	Green (Зеленый)	Blue (Голубой)	Violet (Фиолетовый)	Purple (Пурпурный)	White (Белый)	Black (Черный)	Colorless (Бесцветный)	
	Diamond (Бриллиант)					Brown (Коричневый)	Green (Зеленый)	Blue (Голубой)	Violet (Фиолетовый)	Purple (Пурпурный)	White (Белый)	Black (Черный)	Colorless (Бесцветный)	

Рис.3.4

ПРОЧИЕ ФУНКЦИИ тестера драгоценных камней

Тестирование

> Настройки

Калибровка

Перейдите вниз, ко второму пункту Settings (Настройки), и выберите его.

В настройках можно отрегулировать параметры Sound (Звук) и Color (Цвет).

Настройка звука

В параметре Sound (Звук) нажмите кнопку Select для включения или выключения звука. (Рис. 4.1)

После выбора параметра Sound On (Звук включен) при перемещении по меню будет раздаваться звуковой сигнал, а также звуковые сигналы будут срабатывать при получении результатов тестирования и обнаружении контакта с металлом.

При выборе Sound Off (Звук выключен) тестер не будет издавать звуков, поэтому при получении результатов тестирования и обнаружении контакта с металлом звуковой сигнал срабатывать не будет.



Рис. 4.1

Настройка цвета

В параметре Color (Цвет) нажмите кнопку Select для включения или выключения функции. (Рис. 4.2)

Выберите Color On для включения функции цветового анализа. После завершения тестирования тестер автоматически напомнит о необходимости ввода цвета. После этого можно будет ввести цвет для более точного определения тестируемого камня.

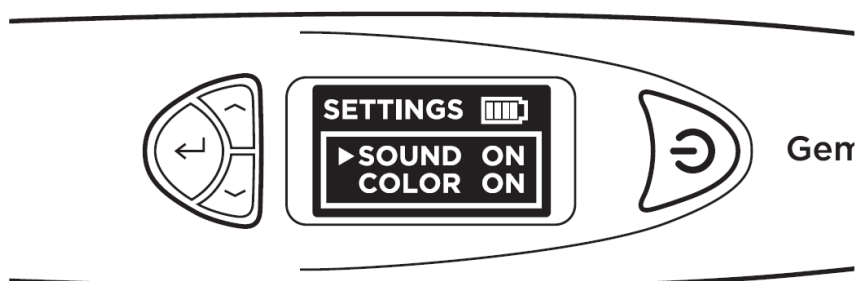
При выборе Color Off после завершения тестирования тестер не будет напоминать о необходимости ввода цвета. В этом случае результаты тестирования будут основаны только на теплопроводности камня.



Рис.4.2

Примечание. После вывода результатов также можно ввести или изменить выбранный цвет. Для этого перейдите вниз и выберите пункт Color (Цвет) в меню Results (Результаты). Здесь можно будет выбрать один из 12 цветов.

Для выхода из меню Settings (Настройки) перейдите вниз и выберите пункт Exit (Выход).

Функция калибровки

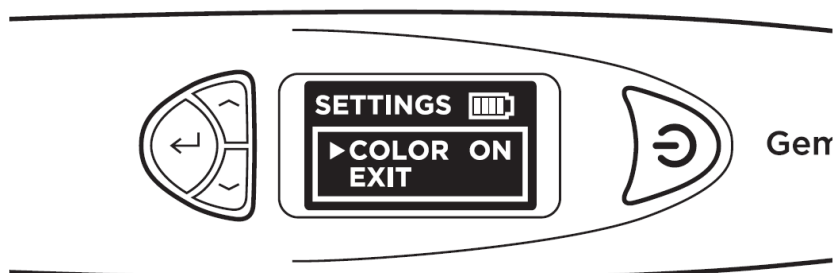
Тестирование

Настройки

> Калибровка

Калибровка тестера для обеспечения его точности производится с помощью поставляемого калибровочного диска. Для этого нужно выбрать в главном меню пункт Calibrate (Калибровка).

Подробная информация о функции калибровки приводится в разделе – Калибровка.

КАЛИБРОВКА тестера драгоценных камней Presidium

Калибровка тестеров выполняется в процессе их производства.

Однако в указанных далее ситуациях рекомендуется выполнять дополнительную калибровку.

- 1) При тестировании известного камня постоянно появляются неверные результаты.
- 2) Тестирование после смены окружающей температуры или в условиях экстремальной температуры (см. раздел «Условия эксплуатации»)
- 3) Был поврежден или погнут имеющийся наконечник зонда, поэтому необходимо установить новый наконечник.

Снятие и замена наконечника зонда

Для снятия поверните наконечник зонда против часовой стрелки (рис. 5.1a).



Рис. 5.1a

Для установки нового наконечника зонда выровняйте направляющую наконечника 1, расположенную на корпусе наконечника, с направляющей 2 на металлическом элементе тестера (рис. 5.1b).

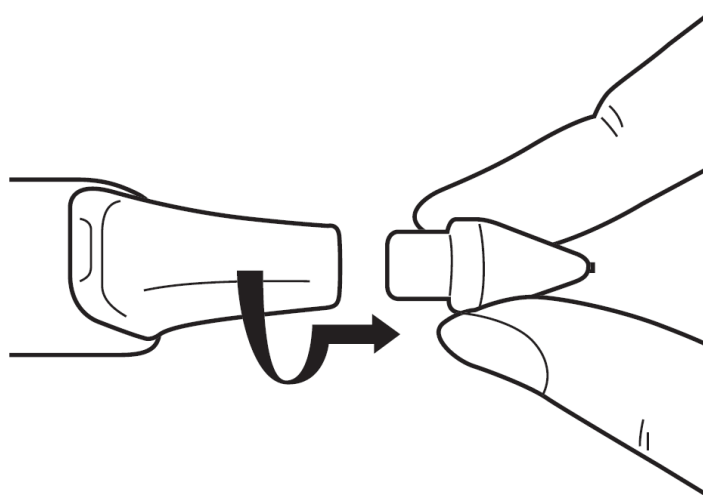

Рис. 5.1b

Зафиксируйте наконечник зонда, надавив и повернув его по часовой стрелке (Рис. 5.1с).

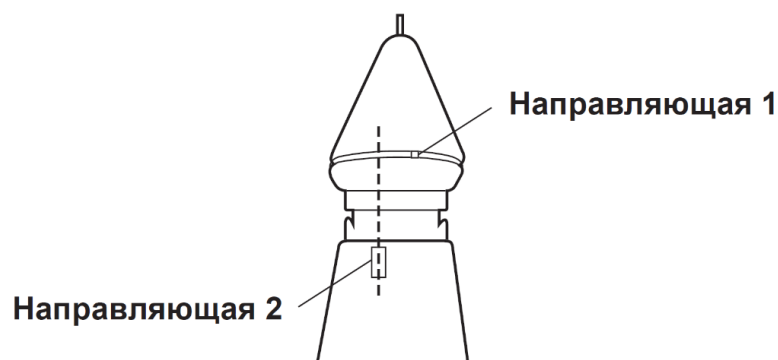

Рис.5.1с

После установки наконечника можно перейти к калибровке.

Калибровка

Для начала калибровки перейдите к третьему пункту в главном меню и выберите Calibrate (Калибровка).

Тестирование

Настройки

> Калибровка

При выборе калибровки тестер перейдет в режим калибровки, после чего необходимо следовать выводимым на экран инструкциям. (Рис. 5.2)



Рис. 5.2

После выбора пункта Calibrate (Калибровка) тестер начнет автоматическую предварительно запрограммированную калибровку, которая занимает около 6-8 секунд. В этот период нельзя касаться наконечником зонда тестера каких-либо материалов (рис. 5.3).

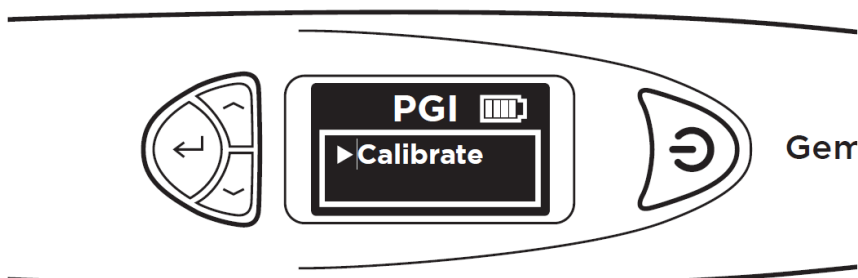

Рис. 5.3

После завершения автоматической калибровки прижмите наконечник зонда к калибровочным дискам из комплекта поставки, сначала к диску 1 (серый), а потом — к диску 2 (черный) (рис. 5.4).

Для калибровки убедитесь, что наконечник плотно прижат к калибровочному диску.

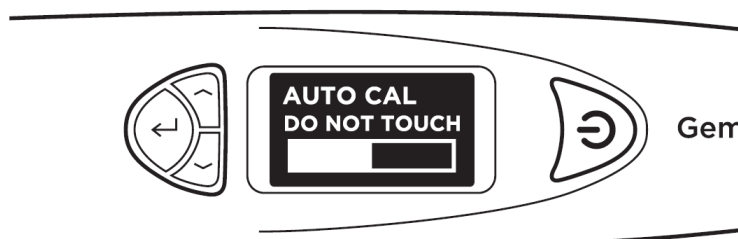

Рис. 5.4

После прижатия наконечника зонда к калибровочному диску (рис. 5.5а) на дисплее будет показан процесс калибровки (рис. 5.5b). На завершение калибровки для каждого калибровочного диска указывает заполнение шкалы калибровки и вывод на дисплей сообщения Successful (Успешно) (рис. 5.5с).



Рис. 5.5а

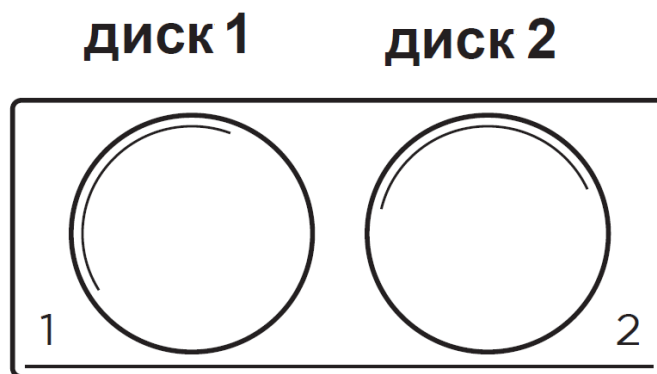

Рис. 5.5b

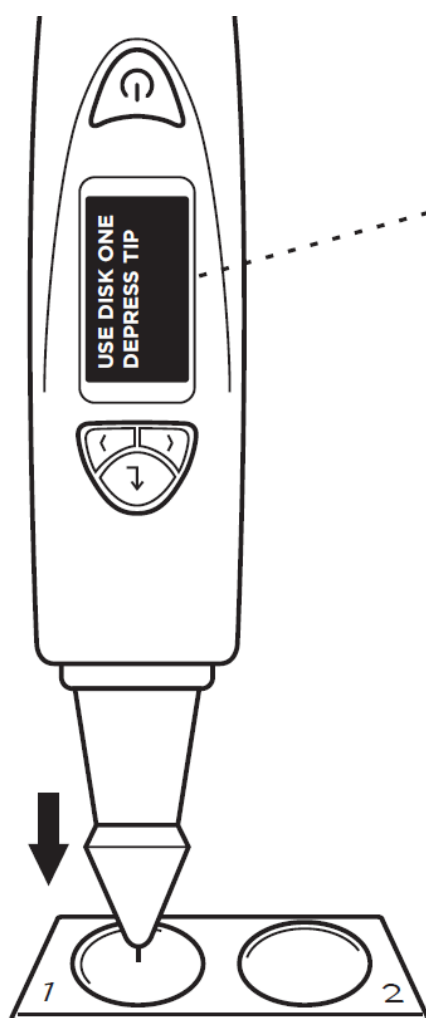

Рис. 5.5с

На рис. 5.5 (а), (b) и (с) показаны этапы калибровки с использованием диска 1 (серый).

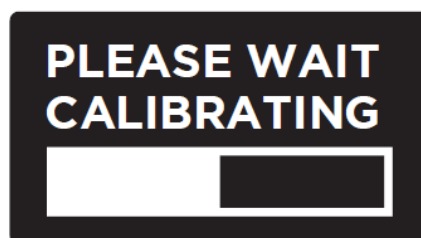
При прижатии наконечника зонда к диску 2 на дисплее начнут выводиться инструкции для калибровки с помощью диска 2.

После завершения калибровки с использованием обоих дисков на экране появится сообщение о необходимости нажатия кнопки выбора для выхода из режима калибровки (рис. 5.7).

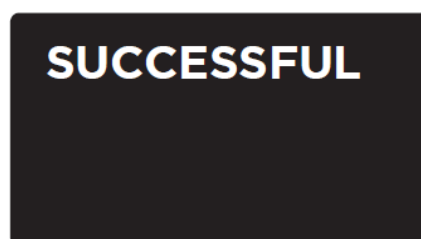

Рис. 5.7

ВАЖНОЕ ПРИМЕЧАНИЕ

- Не допускайте попадания на тестер влаги. Осадки, высокая влажность и различные виды жидкостей и влаги могут содержать разрушающие электронные схемы минералы. Если тестер намокнет, то перед возобновлением работы следует вытащить батареи и дать ему полностью просохнуть.
- Запрещается использовать или хранить тестер в пыльных, грязных местах. Это может привести к повреждению движущихся деталей и электронных компонентов.
- Запрещается хранить тестер в местах с высокой температурой. Высокие температуры могут привести к сокращению срока службы электронных компонентов, повреждению батарей, а также деформации и оплавлению пластиковых компонентов.
- Запрещается хранить тестер в местах с низкой температурой. При возвращении тестера в условия с обычной температурой внутри него может образоваться влага, которая станет причиной повреждения электронных схем.
- Не пытайтесь открывать тестер способами, не указанными в данном руководстве по эксплуатации.
- Запрещается ронять, ударять или трясти тестер. Грубое обращение может привести к поломке внутренних схем и точной механики.
- Запрещается использовать для очистки тестера агрессивные химикаты, растворители или сильные чистящие средства.
- Запрещается окрашивать тестер. Краска может попасть в движущиеся детали и нарушить их работу.

ОСОБЕННОСТИ ХРАНЕНИЯ

Хранить при температуре от +1°C до +30°C, в сухом месте, избегая попадания влаги и прямых солнечных лучей.

После пребывания оборудования при отрицательных температурах перед включением в сеть его необходимо выдержать в упаковке при комнатной температуре не менее 8 часов.

ПРАВИЛА УТИЛИЗАЦИИ

Утилизация оборудования и его составных частей осуществляется в соответствии с законодательством страны использования.

ГАРАНТИЙНЫЕ ОБЯЗАТЕЛЬСТВА

Изготовитель гарантирует соответствие прибора техническим требованиям, при условии соблюдения условий транспортирования, хранения и эксплуатации, изложенных в инструкции.

В течение гарантийного срока изготовитель обязуется безвозмездно устранять неисправности,

возникшие не по вине потребителя. После окончания гарантийного срока изготовитель может осуществлять техническое обслуживание и ремонт прибора.

Продавец не несет какой бы то ни было ответственности ни за прямой, ни за косвенный ущерб, так или иначе связанный с использованием данного прибора не по назначению.

Гарантийные обязательства не распространяются на:

- быстроизнашивающиеся детали (щетki, шлифовально-полировальные круги, ремни, разъемные соединения, фильтры, цепи, пружины, элементы крепления, тигли графитовые и керамические, а также изделия из этих материалов и стекла и др.);
- детали, срок службы которых зависит от регулярного технического обслуживания;
- расходные материалы, наконечники, педали, элементы питания, термодары, нагревательные элементы, лампы, уплотнители, прокладки подшипники, аксессуары;
- упаковку.

Гарантийные обязательства не распространяются на дефекты и повреждения, возникшие вследствие:

- неосторожного обращения с оборудованием;
- неправильного хранения оборудования;
- использования оборудования неквалифицированным персоналом;
- несанкционированной разборки и ремонта деталей и агрегатов оборудования;
- изменения конструкции оборудования;
- использования несертифицированных расходных материалов;
- несоблюдения владельцем оборудования предписанных заводом-изготовителем периодичности и регламента технического обслуживания оборудования;
- использования оборудования не по прямому назначению;
- при выработке и износе отдельных узлов оборудования, возникших по причине чрезмерного использования оборудования;
- несанкционированного изменения программного обеспечения, заводских настроек, параметров электронных блоков управления и проч.;
- проведения сервисного или технического обслуживания или ремонта третьими лицами;
- при наличии повреждений, либо преждевременного выхода из строя деталей и узлов оборудования, вызванных попаданием грязи, абразивных частиц и посторонних предметов в подвижные узлы оборудования;
- перевозки оборудования Клиентом и/или транспортными компаниями;
- использования несоответствующих стандартным параметрам питающей сети, в том числе скачков напряжения;
- обстоятельств непреодолимой силы и/или стихийных бедствий.

Гарантийный срок на запасные части, узлы, детали и агрегаты, замененные в рамках осуществления гарантийных обязательств, истекает вместе с гарантийным сроком на оборудование.

Запасные детали, замена которых производится в период гарантии на оборудование на возмездной основе, исключаются из гарантии на оборудование.

Продавец оставляет за собой право отказать в гарантийном ремонте при отсутствии на оборудовании фирменной гарантийной наклейки компании «Сапфир» с отмеченным сроком гарантии, а также ее не читаемости.